



NHÔM HỆ OLYMPICO

Catalogue

MỤC LỤC

Giới thiệu công ty	3
Giới thiệu sản phẩm	4
List mặt cắt hệ TM55	5
List mặt cắt hệ XF55	6-7
List mặt cắt hệ AP55	8-9
List mặt cắt hệ XINGFA 55	10-12
List mặt cắt hệ KHUNG PHÀO	13-14
Sơ đồ lắp ghép hệ KHUNG PHÀO	15-17
List mặt cắt hệ cửa THỦY LỰC 65	18
Sơ đồ lắp ghép hệ cửa THỦY LỰC 65	19
List mặt cắt hệ Nội Thất DECO	20
List mặt cắt hệ VIỆT PHÁP - VIỆT Ý	21-22



VỀ CÔNG TY TNHH

TÂN MỸ

Công ty TNHH Tân Mỹ được thành lập **ngày 26/05/1999**, là một trong những doanh nghiệp **tiên phong** trong lĩnh vực **sản xuất nhôm thanh** định hình kỹ thuật cao và **hàng gia dụng** tại Việt Nam.

Với hơn 25 năm phát triển bền vững, Tân Mỹ hiện sở hữu **2 nhà máy** hiện đại tại KCN Thạch Thất - Quốc Oai, Hà Nội, tổng diện tích hơn 2,4ha. Hệ thống dây chuyền **đùn ép nhôm công suất lớn từ 690 đến 1.400 tấn**, kết hợp công nghệ anode sơn tĩnh điện phủ phim vân gỗ giúp tạo ra các dòng sản phẩm nhôm định hình chất lượng cao, ứng dụng rộng rãi trong cơ khí, xây dựng, dân dụng và công nghiệp.

Chúng tôi tự hào có đội ngũ hơn **500 cán bộ công nhân viên**, hệ thống quản lý chất lượng **ISO 9001:2015**, và mạng lưới phân phối phủ khắp 34 tỉnh thành (sau khi sáp nhập). Tân Mỹ cam kết đồng hành cùng khách hàng bằng những **giải pháp sản xuất tối ưu sản phẩm chất lượng cao và dịch vụ tận tâm**.

Chúng tôi không ngừng nỗ lực để khẳng định vai trò tiên phong trong ngành **nhôm định hình và gia dụng** tại Việt Nam, từng bước mở rộng tầm ảnh hưởng trên thị trường khu vực. Với cam kết về **chất lượng và uy tín**, chúng tôi mang đến những sản phẩm và giải pháp **tối ưu – an toàn, bền vững** và phù hợp với mọi công trình cũng như không gian sống.

GIỚI THIỆU SẢN PHẨM NHÔM TÂN MỸ

▲ **Nhôm hệ OLYMPICO** là các dòng sản phẩm cao cấp của nhà máy nhôm Tân Mỹ, sản phẩm được sản xuất trên dây chuyền công nghệ tiên tiến của Châu Âu tạo thành các cấu kiện hoàn chỉnh như: **Cửa đi, cửa sổ, vách dựng,...** Sản phẩm được nhà máy sản xuất theo thiết kế, chuyển giao công nghệ từ các nước Pháp, Italia thuộc các nước liên minh Châu Âu.

▲ **Nhôm hệ OLYMPICO** là sản phẩm chất lượng cao, có **tính mỹ thuật** và **kết cấu hợp lý** tạo thuận lợi cho công tác lắp đặt, bảo hành với độ an toàn cao. Đây là loại sản phẩm được sử dụng hầu hết ở nhiều nước tiên tiến trên thế giới, đặc biệt là Châu Âu.

▲ **Nhôm hệ OLYMPICO** đã được kiểm chứng dưới điều kiện thời tiết khắc nghiệt ba miền Bắc - Trung - Nam. Sản phẩm nhôm hệ OLYMPICO thường sử dụng cho các công trình cao cấp như: Tòa cao ốc, biệt thự, văn phòng cho thuê, ...

▲ **Nhôm OLYMPICO** là hệ nhôm có hệ thống xử lý bề mặt tốt nên có độ bền màu cao hơn so với các loại nhôm cùng loại. Màu sắc đa dạng và phong phú như đen, ghi, cà phê, xám đá, vân gỗ,... và được cam kết bảo hành 15 năm.

CHỨNG CHỈ



LIST MẶT CẮT HỆ TM 55

Khung bao cửa sổ

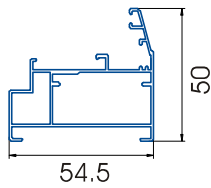

Mã SP	SL thanh	Độ dày	Trọng lượng
TM 55101CD	04/bó	0.95mm	4.27 kg/6m

Khung bao cửa đi

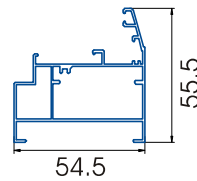

Mã SP	SL thanh	Độ dày	Trọng lượng
TM 55101BD	04/bó	0.95mm	4.53 kg/6m

Cánh cửa đi liền sập

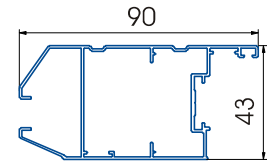

Mã SP	SL thanh	Độ dày	Trọng lượng
TM 55201BD	04/bó	0.95mm	5.3kg/6m

Cánh cửa sổ liền sập

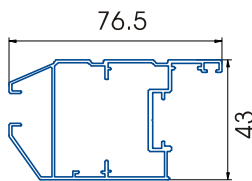

Mã SP	SL thanh	Độ dày	Trọng lượng
TM 55301BD	04/bó	0.95mm	4.65 kg/6m

Đồ chia cánh liền sập

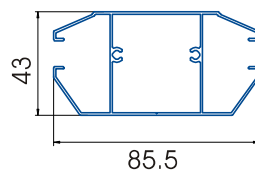

Mã SP	SL thanh	Độ dày	Trọng lượng
TM 55302B	04/bó	0.95mm	5.31 kg/6m

Đồ chia khung

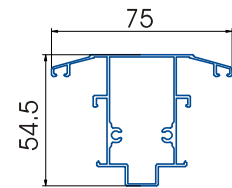

Mã SP	SL thanh	Độ dày	Trọng lượng
TM 55402	04/bó	0.95mm	5.0kg/6m

Đồ động

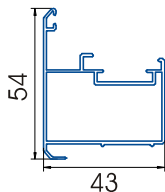

Mã SP	SL thanh	Độ dày	Trọng lượng
TM 555403	04/bó	0.88mm	3.41 kg/6m

Sập khung

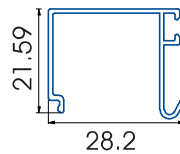

Mã SP	SL thanh	Độ dày	Trọng lượng
TM 55505	20/bó	0.95mm	1.32 kg/6m

Panod phẳng

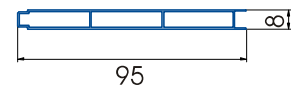

Mã SP	SL thanh	Độ dày	Trọng lượng
TM 55 Panod	10/bó	0.65mm	2.47kg/6m

Ốp chân cánh cửa đi

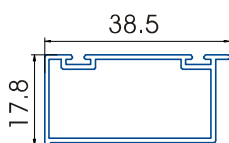

Mã SP	SL thanh	Độ dày	Trọng lượng
TM 55503	10/bó	0.95mm	2.01 kg/6m

Cánh cửa đi hệ TM1000

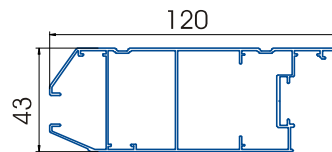

Mã SP	SL thanh	Độ dày	Trọng lượng
TM 1102	02/bó	0.95mm	7.36 kg/6m

Khung bao hệ TM1000

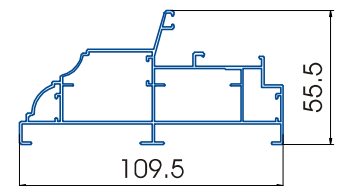

Mã SP	SL thanh	Độ dày	Trọng lượng
TM 1101	02/bó	0.95mm	7.31 kg/6m

Sập khung rời hệ cửa 55

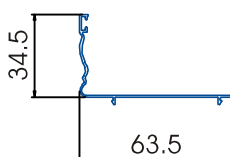

Mã SP	SL thanh	Độ dày	Trọng lượng
XF55-PR01	10/bó	0.7mm	1.7 kg/6m

Cánh phào bản 90 hệ TM1000

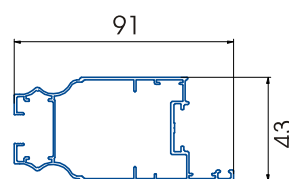

Mã SP	SL thanh	Độ dày	Trọng lượng
TM 1110	04/bó	1.0mm	5.5 kg/6m

Cánh phào bản 120 hệ TM1000

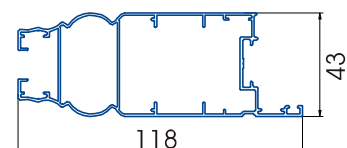

Mã SP	SL thanh	Độ dày	Trọng lượng
TM 1120	02/bó	1.0mm	7.25 kg/6m

LIST MẶT CẮT HỆ XF 55

Khung bao cửa đi

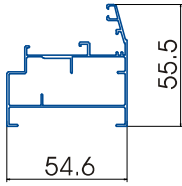

Mã SP	SL thanh	Độ dày	Trọng lượng
XF55-101	04/bó	0.8 mm	3.8 kg/6m

Cánh cửa đi liền sập

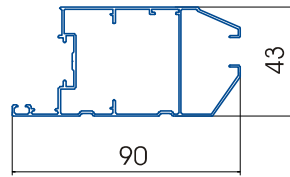

Mã SP	SL thanh	Độ dày	Trọng lượng
XF55-201	04/bó	0.8 mm	4.66 kg/6m

Cánh cửa sổ liền sập

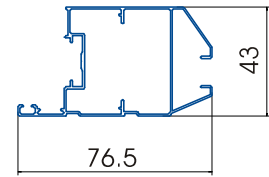

Mã SP	SL thanh	Độ dày	Trọng lượng
XF55-301	10/bó	0.76 mm	3.94 kg/6m

Đồ chia cánh liền sập

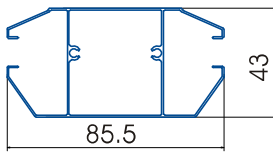

Mã SP	SL thanh	Độ dày	Trọng lượng
XF55-302	04/bó	0.7 mm	4.18 kg/6m

Đồ chia cánh liền sập

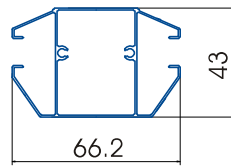

Mã SP	SL thanh	Độ dày	Trọng lượng
XF55-302B	04/bó	0.7mm	3.71 kg/6m

Đồ chia khung

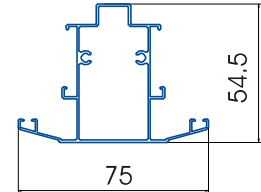

Mã SP	SL thanh	Độ dày	Trọng lượng
XF55-402	04/bó	0.8 mm	4.09 kg/6m

Đồ động

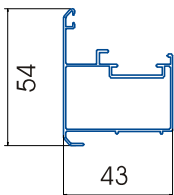

Mã SP	SL thanh	Độ dày	Trọng lượng
XF55-403	04/bó	0.8 mm	2.99 kg/6m

Ốp chân cánh cửa đi

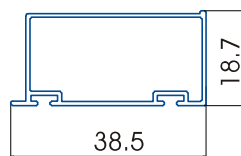

Mã SP	SL thanh	Độ dày	Trọng lượng
XF55-503	10/bó	0.8 mm	1.91 kg/6m

Panod phẳng

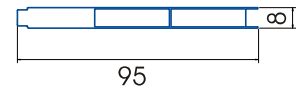

Mã SP	SL thanh	Độ dày	Trọng lượng
XF55-Panod-M	10/bó	0.45 mm	2.04 kg/6m

Sập khung

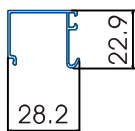

Mã SP	SL thanh	Độ dày	Trọng lượng
TM 55505	20/bó	0.9 mm	1.32 kg/6m

Sập khung rời hệ cửa 55

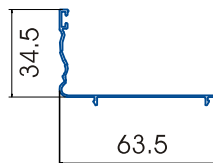

Mã SP	SL thanh	Độ dày	Trọng lượng
XF55-PR01	10/bó	0.7 mm	1.7 kg/6m

Khung bao cửa sổ

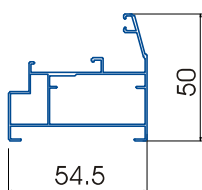

Mã SP	SL thanh	Độ dày	Trọng lượng
XF55-500	04/bó	0.8 mm	3.28 kg/6m

Cánh cửa sổ liền sập

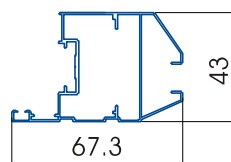

Mã SP	SL thanh	Độ dày	Trọng lượng
XF55-502	04/bó	0.76 mm	3.76 kg/6m

LIST MẶT CẮT HỆ XF 55

Khung bao cửa lùa

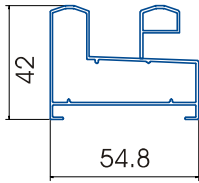

Mã SP	SL thanh	Độ dày	Trọng lượng
XF55-534	04/bó	0.9 mm	3.99 kg/6m

Cánh cửa lùa

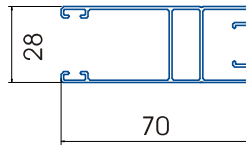

Mã SP	SL thanh	Độ dày	Trọng lượng
XF55-532	04/bó	0.95 mm	3.8 kg/6m

Đầu 4 cánh cửa lùa

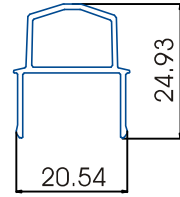

Mã SP	SL thanh	Độ dày	Trọng lượng
XF55-531	10/bó	0.95 mm	1.6 kg/6m

Khung cửa lùa Ray inox

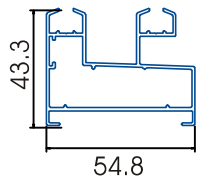

Mã SP	SL thanh	Độ dày	Trọng lượng
XF55-536	04/bó	1.1 mm	4.95 kg/6m

Cánh cửa lùa Ray inox

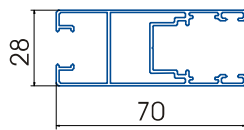

Mã SP	SL thanh	Độ dày	Trọng lượng
XF55-537	04/bó	0.95 mm	4.86 kg/6m

Ốp cánh cửa lùa

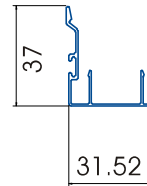

Mã SP	SL thanh	Độ dày	Trọng lượng
XF55-533	06/bó	0.8 mm	1.62 kg/6m



LIST MẶT CẮT HỆ AP 55

Khung bao

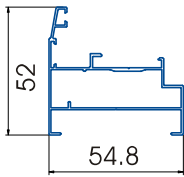

Mã SP	SL thanh	Độ dày	Trọng lượng
TM AP 5501	04/bó	0.8mm	3.51kg/6m

Cánh cửa đi

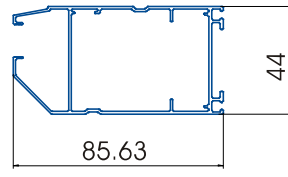

Mã SP	SL thanh	Độ dày	Trọng lượng
TM AP 5512A	02/bó	1.1mm	5.77kg/6m

Cánh cửa đi liền sập

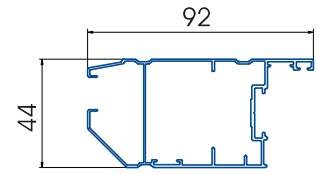

Mã SP	SL thanh	Độ dày	Trọng lượng
TM AP 5505A	04/bó	0.8mm	4.89kg/6m

Móc cánh cửa lùa

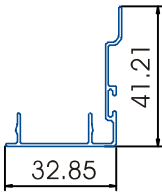

Mã SP	SL thanh	Độ dày	Trọng lượng
TM AP 5522	06/bó	0.7mm	1.61kg/6m

Cánh cửa lùa

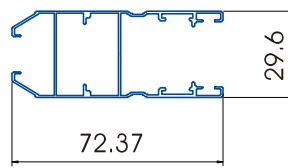

Mã SP	SL thanh	Độ dày	Trọng lượng
TM AP 5521A	04/bó	0.75mm	3.77kg/6m

Khung bao cửa lùa

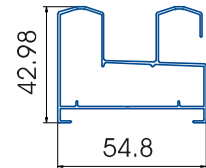

Mã SP	SL thanh	Độ dày	Trọng lượng
TM AP 5520	04/bó	0.8mm	3.6kg/6m

Đôi đầu 4 cánh cửa lùa

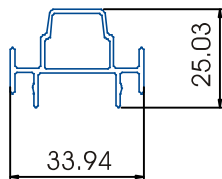

Mã SP	SL thanh	Độ dày	Trọng lượng
TM AP 5523	12/bó	1.1mm	2.19kg/6m

Cánh cửa sổ liền sập

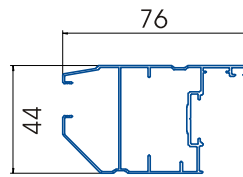

Mã SP	SL thanh	Độ dày	Trọng lượng
TM AP 5502	04/bó	0.75mm	4.1kg/6m

Đố T liền sập

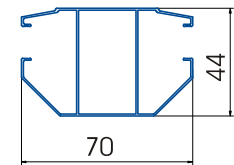

Mã SP	SL thanh	Độ dày	Trọng lượng
TM AP 5504	04/bó	1.1mm	4.96kg/6m

Thanh chân đáy cửa đi

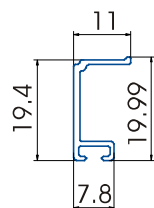

Mã SP	SL thanh	Độ dày	Trọng lượng
TM AP 5519	24/bó	1.0mm	0.76kg/6m

Đố động

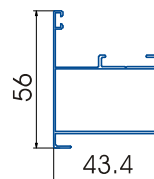

Mã SP	SL thanh	Độ dày	Trọng lượng
TM AP 5510	06/bó	0.8mm	2.29kg/6m

Đố T khung bao

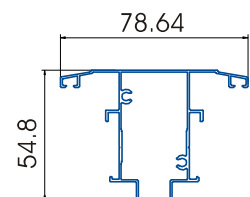

Mã SP	SL thanh	Độ dày	Trọng lượng
TM AP 5508A	04/bó	0.86mm	4.79kg/6m

Sập vuông khung bao

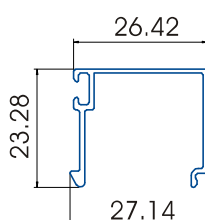

Mã SP	SL thanh	Độ dày	Trọng lượng
TM AP 5518	18/bó	0.8mm	1.28kg/6m

Đố động

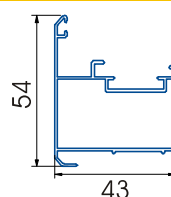

Mã SP	SL thanh	Độ dày	Trọng lượng
XF55-403	04/bó	0.8 mm	2.99 kg/6m
TM 555403	04/bó	0.88mm	3.41 kg/6m

LIST MẶT CẮT HỆ AP 55

Khung bao hệ AP 55-MECL

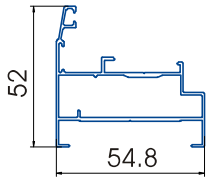

Mã SP	SL thanh	Độ dày	Trọng lượng
TM AP 5501-MC	04/bó	0.86mm	4.1kg/6m

Cánh cửa sổ liền sập hệ AP 55-MECL

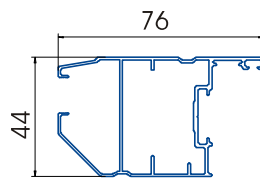

Mã SP	SL thanh	Độ dày	Trọng lượng
TM AP 5502-MC	04/bó	0.9mm	4.86kg/6m

Cánh cửa đi liền sập hệ AP 55-MECL

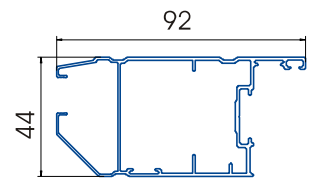

Mã SP	SL thanh	Độ dày	Trọng lượng
TM AP 5505-MC	04/bó	1.15mm	5.64kg/6m

Đố động hệ AP 55-MECL

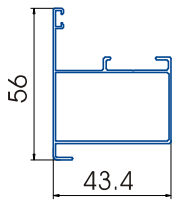

Mã SP	SL thanh	Độ dày	Trọng lượng
TM AP 5510-MC	06/bó	0.9mm	3.41kg/6m

Đố T khung bao hệ AP 55-MECL

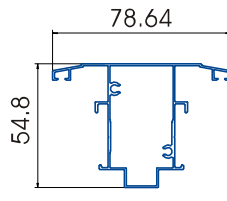

Mã SP	SL thanh	Độ dày	Trọng lượng
TM AP 5508A-MC	04/bó	0.9mm	4.94kg/6m

Sập vuông khung bao hệ AP 55-MECL

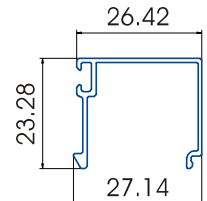

Mã SP	SL thanh	Độ dày	Trọng lượng
TM AP 5518-MC	18/bó	0.9mm	1.35kg/6m

Khung bao cửa lùa hệ AP 55-MECL

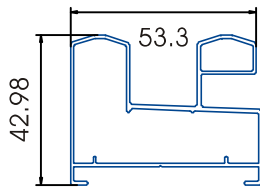

Mã SP	SL thanh	Độ dày	Trọng lượng
TM AP 5520-MC	04/bó	0.9mm	4.47kg/6m

Cánh cửa lùa hệ AP 55-MECL

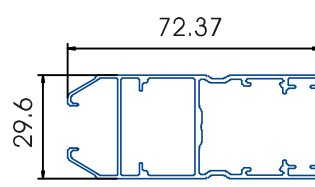

Mã SP	SL thanh	Độ dày	Trọng lượng
TM AP 5521-MC	04/bó	0.85mm	4.4kg/6m

Móc cánh cửa lùa hệ AP 55-MECL

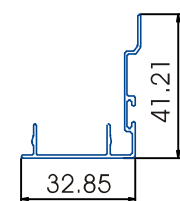

Mã SP	SL thanh	Độ dày	Trọng lượng
TM AP 5522-MC	06/bó	0.9mm	1.76kg/6m



LIST MẶT CẮT HỆ XINGFA 55

Khung bao cửa đi

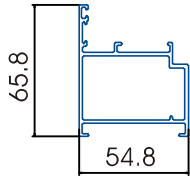

Mã SP	SL thanh	Độ dày	Trọng lượng
TM XFC 3328A	2/bó	1.8 - 2.0 mm	7.33 kg/6m
TM XFC 3328C-MC	2/bó	1.8 mm	6.95 kg/6m
TM XFC 3328-MC	2/bó	1.3 mm	5.55 kg/6m
TM XFC 3328-M	2/bó	1.0 mm	4.57 kg/6m
EC 3328	2/bó	1.08 mm	5.06 kg/6m

Thanh cánh cửa đi

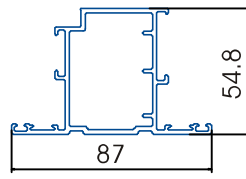

Mã SP	SL thanh	Độ dày	Trọng lượng
TM XFC 3303A	2/bó	1.8 - 2.0 mm	9.03 kg/6m
TM XFC 3303C-MC	2/bó	1.8 mm	8.27 kg/6m
TM XFC 3303-MC	2/bó	1.3 mm	6.87 kg/6m
TM XFC 3303-M	2/bó	1.0 mm	5.76 kg/6m
EC 3303	2/bó	1.08 mm	6.29 kg/6m

Thanh cánh cửa đi mở trong

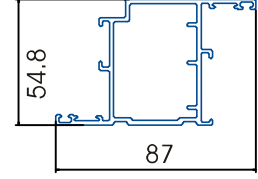

Mã SP	SL thanh	Độ dày	Trọng lượng
TM XFC 3332A	2/bó	1.8 - 2.0 mm	8.96 kg/6m
TM XFC 3332C-MC	2/bó	1.8 mm	8.15 kg/6m
TM XFC 3332-MC	2/bó	1.3 mm	6.83 kg/6m
TM XFC 3332-M	2/bó	1.0 mm	5.71 kg/6m
EC 3332	2/bó	1.08 mm	6.52 kg/6m

Ngang cánh dưới cửa đi

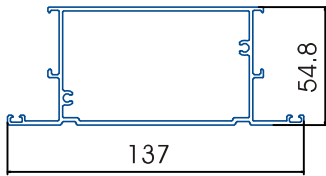

Mã SP	SL thanh	Độ dày	Trọng lượng
TM XFC 3304B	01/bó	1.8 - 2.0 mm	11.78 kg/6m
TM XFC 3304A	01/bó	1.2 - 1.4 mm	9.26 kg/6m
TM XFC 3304C-MC	01/bó	1.8 mm	11.16 kg/6m
TM XFC 3304A-MC	01/bó	1.3 mm	9.09 kg/6m
TM XFC 3304-M	01/bó	1.0 mm	7.44 kg/6m

Khung bao cửa sổ

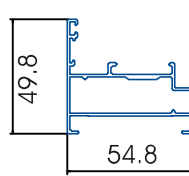

Mã SP	SL thanh	Độ dày	Trọng lượng
TM XFC 3318A	04/bó	1.8 mm	6.49 kg/6m
TM XFC 3318D-MC	04/bó	1.39mm	5.22 kg/6m
TM XFC 3318	04/bó	1.2 mm	4.79 kg/6m
TM XFC 3318-MC	04/bó	1.2 - 1.4 mm	4.86 kg/6m
TM XFC 3318-M	04/bó	1.0 mm	4.02 kg/6m

Thanh cánh cửa sổ

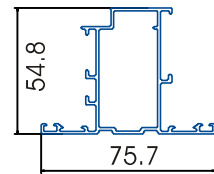

Mã SP	SL thanh	Độ dày	Trọng lượng
TM XFC 3202 D-MC	03/bó	1.39 mm	6.27 kg/6m
TM XFC 3202-MC	03/bó	1.2 - 1.4 mm	5.74 kg/6m
TM XFC 3202-M1	03/bó	1.0 mm	5.14 kg/6m

Thanh cánh cửa đi bản 150

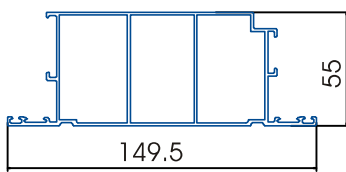

Mã SP	SL thanh	Độ dày	Trọng lượng
TM Qb01	01/bó	1.4 mm	12.48 kg/6m

Thanh cánh cửa sổ dùng 2 ke

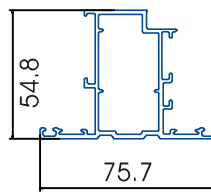

Mã SP	SL thanh	Độ dày	Trọng lượng
TM XFC 3202A	03/bó	1.8 mm	7.41 kg/6m
TM XFC 3202	03/bó	1.2 mm	5.96 kg/6m

Thanh cánh cửa sổ TMSG

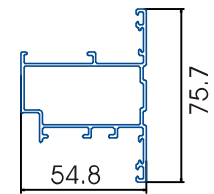

Mã SP	SL thanh	Độ dày	Trọng lượng
TM XFC 8092	03/bó	1.2 mm	5.95 kg/6m
TM XFC 8092-SG	03/bó	1.1 mm	5.45 kg/6m

Khung bao ô chết

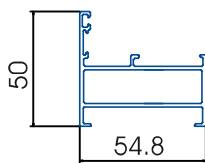

Mã SP	SL thanh	Độ dày	Trọng lượng
TM XFC 3209A	04/bó	1.6 mm	5.5 kg/6m
TM XFC 3209	04/bó	1.2 - 1.4 mm	4.54 kg/6m
TM XFC 3209-MC	04/bó	1.2 - 1.4 mm	4.48 kg/6m
TM XFC 3209-M	04/bó	1.0 mm	3.88 kg/6m

Đồ T khung bao

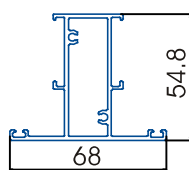

Mã SP	SL thanh	Độ dày	Trọng lượng
TM XFC 3203A	04/bó	1.6 mm	6.58 kg/6m
TM XFC 3203	04/bó	1.2 mm	5.43 kg/6m
TM XFC 3203-MC	04/bó	1.1 mm	5.0 kg/6m

Đồ chuyển hướng cửa đi 4 cánh

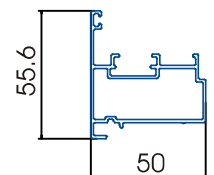

Mã SP	SL thanh	Độ dày	Trọng lượng
TM XFC 3323	03/bó	1.2 mm	4.85 kg/6m
TM XFC 3323-MC	03/bó	1.2 mm	4.46 kg/6m

LIST MẶT CẮT HỆ XINGFA 55

Đố T khung bao

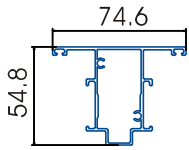

Mã SP	SL thanh	Độ dày	Trọng lượng
TM XFC 3313A	04/bó	1.2mm	6.0 kg/6m
TM XFC 3313A-MC	04/bó	1.1 mm	5.3 kg/6m
TM XFC 3313-M	04/bó	1.0 mm	5.11 kg/6m

Đố T khung bao

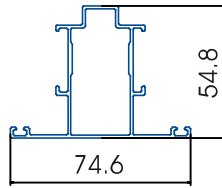

Mã SP	SL thanh	Độ dày	Trọng lượng
TM XFC 3313	04/bó	1.2 mm	5.72kg/6m

Đố chuyển hướng cửa đi 4 cánh

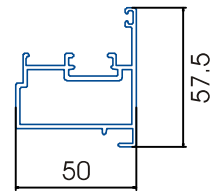

Mã SP	SL thanh	Độ dày	Trọng lượng
TM XFC 3323A	04/bó	1.8 mm	6.66 kg/6m

Sập kính cửa đi, cửa sổ

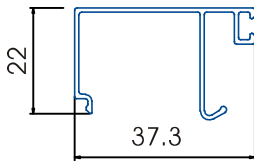

Mã SP	SL thanh	Độ dày	Trọng lượng
TM XFC 3295	08/bó	0.9 mm	1.63 kg/6m
TM XFC 3295-MC	08/bó	0.8 mm	1.52 kg/6m

Sập khung bao

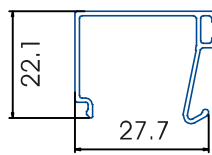

Mã SP	SL thanh	Độ dày	Trọng lượng
TM XFC 3296	12/bó	1.39 mm	1.41 kg/6m
TM XFC 3296-MC	12/bó	1.2 - 1.4 mm	1.29 kg/6m

Đố chuyển hướng cửa đi 4 cánh

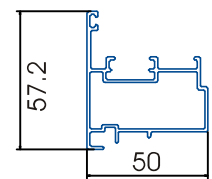

Mã SP	SL thanh	Độ dày	Trọng lượng
TM XFC 3323A-MC	04/bó	1.2 mm	5.6 kg/6m

Sập kính cửa đi, cửa sổ

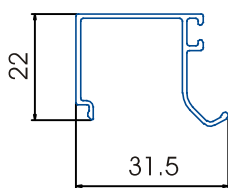

Mã SP	SL thanh	Độ dày	Trọng lượng
TM XFC 3236	12/bó	1.4 mm	1.44 kg/6m

Thanh chắn nước mặt sàn

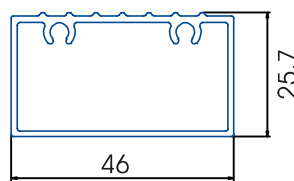

Mã SP	SL thanh	Độ dày	Trọng lượng
TM XFC 3319	04/bó	1.2 mm	3.55 kg/6m

Đố chuyển hướng mở cửa sổ

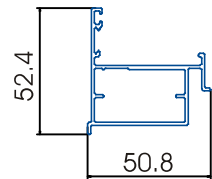

Mã SP	SL thanh	Độ dày	Trọng lượng
TM XFC 3208	01/bó	1.2 mm	4.39 kg/6m

Thanh bẻ góc 90°

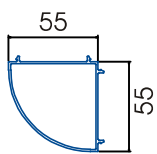

Mã SP	SL thanh	Độ dày	Trọng lượng
TM XFC 3230	04/bó	1.2 mm	4.42kg/6m

Đố chuyển hướng mở cửa sổ

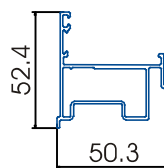

Mã SP	SL thanh	Độ dày	Trọng lượng
TM XFC 3208A	04/bó	1.2 mm	4.54 kg/6m

Thanh chuyển động

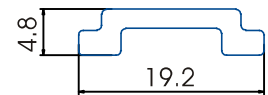

Mã SP	SL thanh	Độ dày	Trọng lượng
TM XFC 459	20/bó	2.0 mm	0.92 kg/6m

Che dưới cánh cửa đi

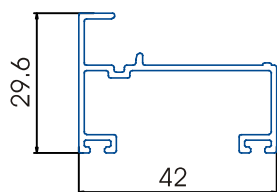

Mã SP	SL thanh	Độ dày	Trọng lượng
TM XFC 3329A	06/bó	1.2 mm	2.7 kg/6m

Che dưới cánh cửa đi

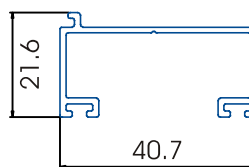

Mã SP	SL thanh	Độ dày	Trọng lượng
TM XFC 3329	06/bó	1.2 mm	2.18 kg/6m

Thanh chuyển động

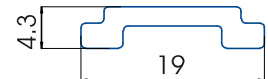

Mã SP	SL thanh	Độ dày	Trọng lượng
TM XFC 459A	20/bó	2.0 mm	0.92 kg/6m
TM XFC 459A-MC	20/bó	2.0 mm	0.86 kg/6m

LIST MẶT CẮT HỆ XINGFA 55

Lá sách nhôm

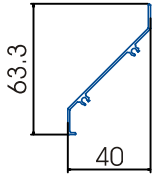

Mã SP	SL thanh	Độ dày	Trọng lượng
TM XF LS01	08/bó	1.2 mm	1.885 kg/6m
TM XF LS01-MC	08/bó	1.0 mm	1.69 kg/6m

Khung lá sách

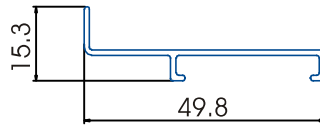

Mã SP	SL thanh	Độ dày	Trọng lượng
TM XFC 102	12/bó	1.2 mm	1.55 kg/6m
TM XFC 102-MC	12/bó	1.2 mm	1.41 kg/6m

Khung lá sách

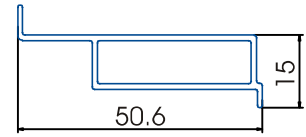

Mã SP	SL thanh	Độ dày	Trọng lượng
TM XFC 102A	12/bó	1.2 mm	2.14 kg/6m

Lá sách nhôm

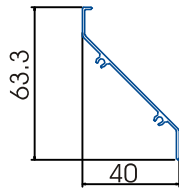

Mã SP	SL thanh	Độ dày	Trọng lượng
TM XF LS02	08/bó	1.0 mm	1.87 kg/6m

Khung sườn lá sách

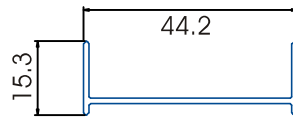

Mã SP	SL thanh	Độ dày	Trọng lượng
TM 15X44X1.1	10/bó	1.1 mm	1.47 kg/6m

Nổi khung bao

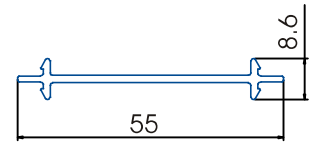

Mã SP	SL thanh	Độ dày	Trọng lượng
TM XFC 3300	10/bó	1.6 mm	1.845 kg/6m
TMXFC 3300-MC	10/bó	1.6 mm	1.74 kg/6m

Cây tăng cứng

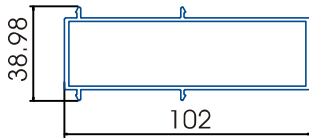

Mã SP	SL thanh	Độ dày	Trọng lượng
TM XFC 3310	03/bó	1.5 - 2.0 mm	7.72 kg/6m
TMXF 3310-MC	03/bó	1.5 - 2.0 mm	7.0 kg/6m

Cây chuyển góc 90°

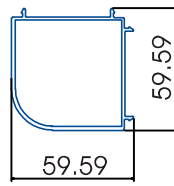

Mã SP	SL thanh	Độ dày	Trọng lượng
TM XFC 3230A	04/bó	1.5 - 1.8 mm	6.19 kg/6m
TM XFC 3230A-MC	04/bó	1.5 - 1.8 mm	5.8 kg/6m

Nổi khung bao, cửa thủy lực

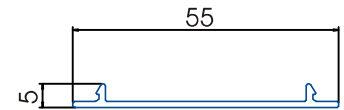

Mã SP	SL thanh	Độ dày	Trọng lượng
TM TL6507	10/bó	1.3 mm	1.44 kg/6m

Phào góc cửa thủy lực

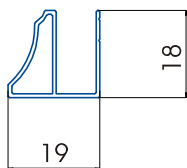

Mã SP	SL thanh	Độ dày	Trọng lượng
TM TL 6510	10/bó	0.8 mm	1.04 kg/6m

Ốp phào cửa thủy lực

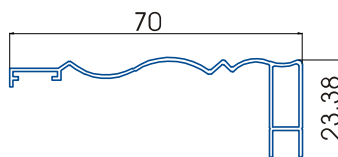

Mã SP	SL thanh	Độ dày	Trọng lượng
TM TL 6511	08/bó	0.8 mm	1.93 kg/6m

Khung bao cửa lùa

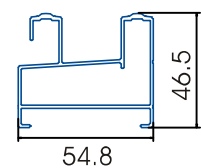

Mã SP	SL thanh	Độ dày	Trọng lượng
TM XF 5511	04/bó	1.15mm	5.13 kg/6m

Thanh cánh cửa lùa

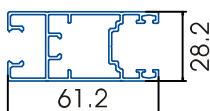

Mã SP	SL thanh	Độ dày	Trọng lượng
TM XF 5512	04/bó	1.15mm	5.0 kg/6m

Ốp cánh cửa lùa

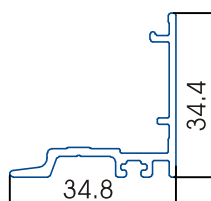

Mã SP	SL thanh	Độ dày	Trọng lượng
TM XF 5513	06/bó	1.4mm	2.28kg/6m

Đối đầu 4 cánh lùa

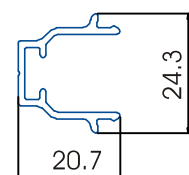

Mã SP	SL thanh	Độ dày	Trọng lượng
TM XF 5514	12/bó	1.15 mm	1.4 kg/6m

LIST MẶT CẮT HỆ KHUNG PHÀO

Khung bao xingfa liền phào 1001

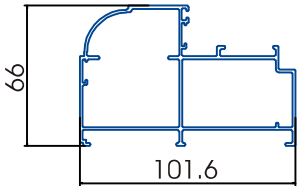

Mã SP	SL thanh	Độ dày	Trọng lượng
TM XF KB 1001P-2.2	01/bó	2.2mm	13.63kg/6m
TM XF KB 1001P-1.6	01/bó	1.6mm	11.05kg/6m

Nối khung bao xingfa liền phào 1001

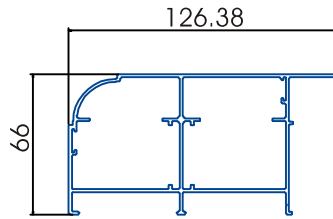

Mã SP	SL thanh	Độ dày	Trọng lượng
TM XF NKB 1001	01/bó	1.4mm	9.78kg/6m

Nối đồ bản to

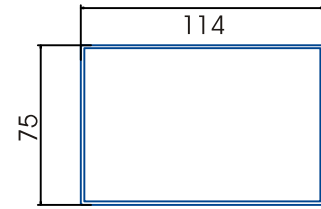

Mã SP	SL thanh	Độ dày	Trọng lượng
TM XF 1006	01/bó	1.4mm	8.77kg/6m

Khung bao xingfa liền phào 100

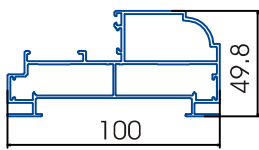

Mã SP	SL thanh	Độ dày	Trọng lượng
TM XF KB 1000-2.2	01/bó	2.2mm	13.13kg/6m
TM XF KB 1000-1.6	01/bó	1.6mm	10.74kg/6m

Nối khung bao xingfa liền phào

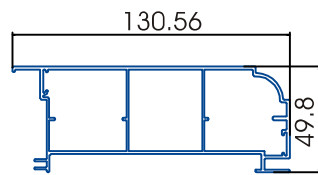

Mã SP	SL thanh	Độ dày	Trọng lượng
TM XF NKB 1000P	01/bó	1.4mm	11.67kg/6m

Nối khung bao xingfa liền phào

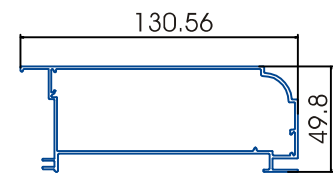

Mã SP	SL thanh	Độ dày	Trọng lượng
TM XF NKB 1000S	01/bó	1.4mm	8.69kg/6m

cánh xingfa bản 160 mở trong

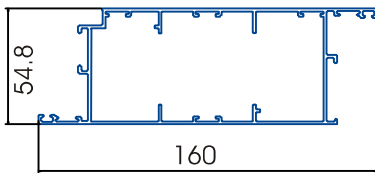

Mã SP	SL thanh	Độ dày	Trọng lượng
TM XFC 3332P A-2.2	01/bó	2.2mm	14.66kg/6m
TM XFC 3332P A-1.6	01/bó	1.6mm	13.02kg/6m

cánh xingfa bản 160 mở ngoài

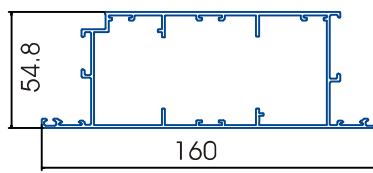

Mã SP	SL thanh	Độ dày	Trọng lượng
TM XFC 3303PA-2.2	01/bó	2.2mm	14.66kg/6m
TM XFC 3303PA-1.6	01/bó	1.6mm	12.96kg/6m

Cánh xingfa liền phào 140

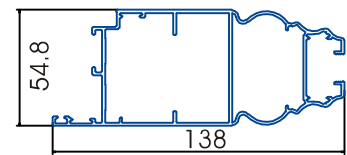

Mã SP	SL thanh	Độ dày	Trọng lượng
TM XFC 3303P -2.2	01/bó	2.2mm	16.10kg/6m
TM XFC 3303P -1.6	01/bó	1.6mm	12.96kg/6m

Thanh cánh cửa sổ xingfa không gân

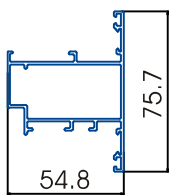

Mã SP	SL thanh	Độ dày	Trọng lượng
TM XFC 3202-PH	02/bó	1.2mm	5.70kg/6m

Cánh xingfa bản 120 mở trong

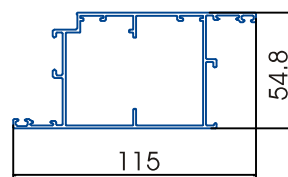

Mã SP	SL thanh	Độ dày	Trọng lượng
TM XFC 3332P S	01/bó	1.4mm	8.76kg/6m

Cánh xingfa bản 120 mở ngoài

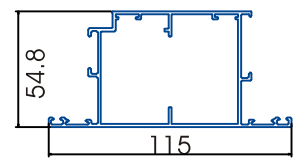

Mã SP	SL thanh	Độ dày	Trọng lượng
TM XFC 3303P S	01/bó	1.4mm	8.82kg/6m

Nối khung bao xingfa liền phào tường 18

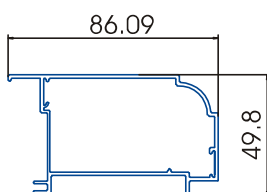

Mã SP	SL thanh	Độ dày	Trọng lượng
TM XF NKB18	02/bó	1.4mm	6.8kg/6m

Cánh xingfa liền phào 110

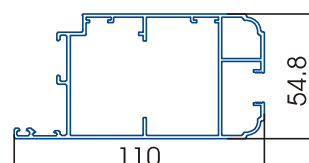

Mã SP	SL thanh	Độ dày	Trọng lượng
TM XFC 18LS	01/bó	1.4mm	10.6kg/6m

Phào bản

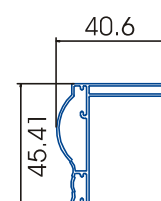

Mã SP	SL thanh	Độ dày	Trọng lượng
TM P VA47	06/bó	0.9mm	2.9kg/6m

LIST MẶT CẮT HỆ KHUNG PHÀO

Cánh cửa đi xingfa liền sập mở ngoài

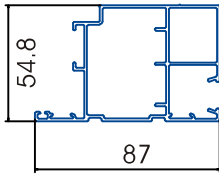

Mã SP	SL thanh	Độ dày	Trọng lượng
TM XFC 3303-SL	02/bó	1.3mm	8.23kg/6m

Cánh cửa sổ xingfa liền sập

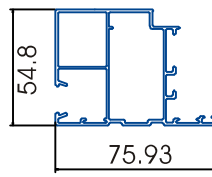

Mã SP	SL thanh	Độ dày	Trọng lượng
TM XFC 3302-SL	02/bó	1.3mm	7.23kg/6m

Cánh cửa đi xingfa liền sập mở trong

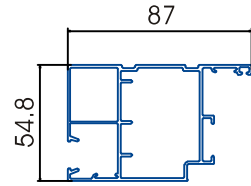

Mã SP	SL thanh	Độ dày	Trọng lượng
TM XFC 3332-SL	02/bó	1.3mm	8.15kg/6m

Đố T chia cánh xingfa liền sập

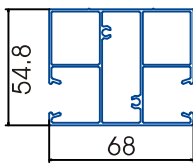

Mã SP	SL thanh	Độ dày	Trọng lượng
TM XFC 3303-SL	02/bó	1.3mm	7.89kg/6m

Thanh cánh cửa đi mở trong xingfa 55 không gân

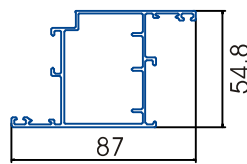

Mã SP	SL thanh	Độ dày	Trọng lượng
TM XFC 3332-PH	02/bó	1.4mm	6.79kg/6m

Thanh cánh cửa đi mở ngoài xingfa 55 không gân

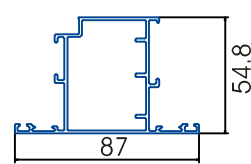

Mã SP	SL thanh	Độ dày	Trọng lượng
TM XFC 3303-PH	02/bó	1.4mm	6.84kg/6m

Nối đố 1004

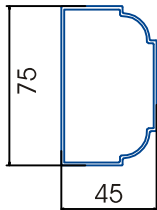

Mã SP	SL thanh	Độ dày	Trọng lượng
TM XF 1004	02/bó	1.4mm	5.45kg/6m

Nối đố 1154

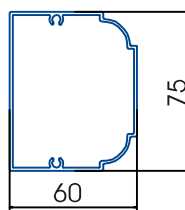

Mã SP	SL thanh	Độ dày	Trọng lượng
TM XF 1154	02/bó	1.4mm	6.54kg/6m

Phào bản to

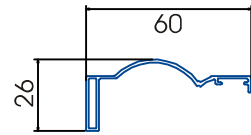

Mã SP	SL thanh	Độ dày	Trọng lượng
TM XF P TL11	06/bó	0.9mm	2.07kg/6m

Phào bản

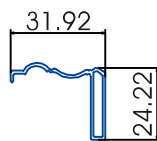

Mã SP	SL thanh	Độ dày	Trọng lượng
TM XF P 1003	08/bó	0.9mm	1.44kg/6m

HỆ KHUNG PHÀO

SƠ ĐỒ LẮP GHÉP CỬA ĐI 1 CÁNH DÙNG KHUNG PHÀO KẾT HỢP

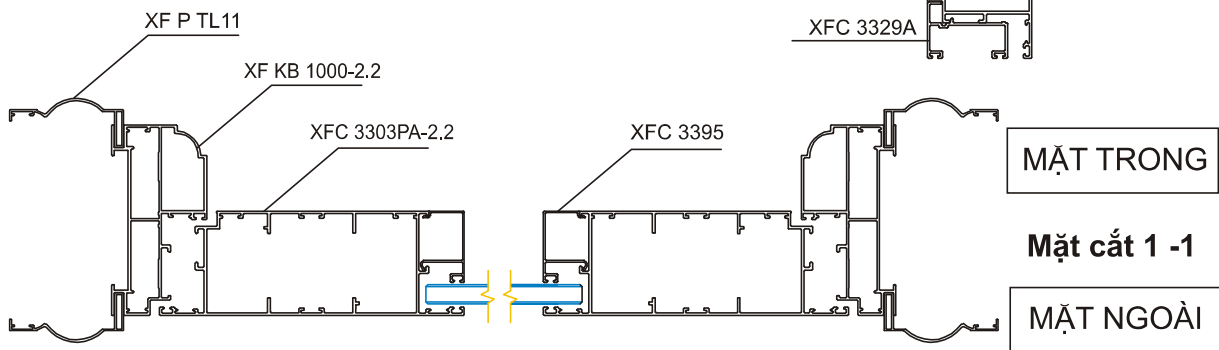
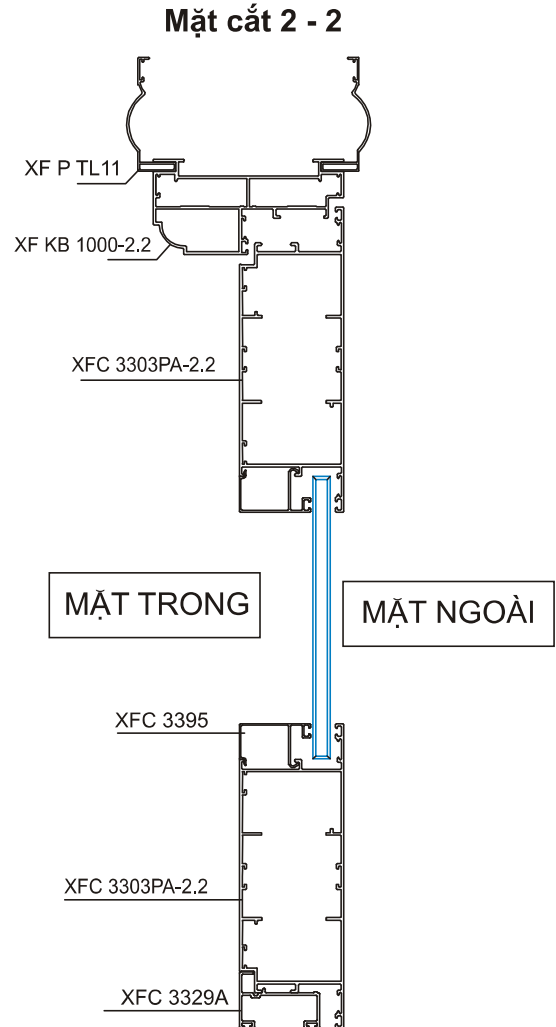

CÁC MÃ MẶT CẮT SỬ DỤNG TRONG SƠ ĐỒ LẮP GHÉP

Stt	Mã mặt cắt	Độ dày/mm	Trọng lượng kg/6m	Stt	Mã mặt cắt	Độ dày/mm	Trọng lượng kg/6m
1	XF KB 1000-2.2	1.4	9.53	4	XFC 3329A	1.2	2.7
2	XFC 3303PA-2.2	1.4	11.63	5	XFC 3295	0.8-0.9	1.52-1.63
3	XF P TL11	0.9	2.07	6			

HỆ KHUNG PHÀO

SƠ ĐỒ LẮP GHÉP CỬA ĐI 1 CÁNH DÙNG KHUNG BAO LỚN KẾT HỢP

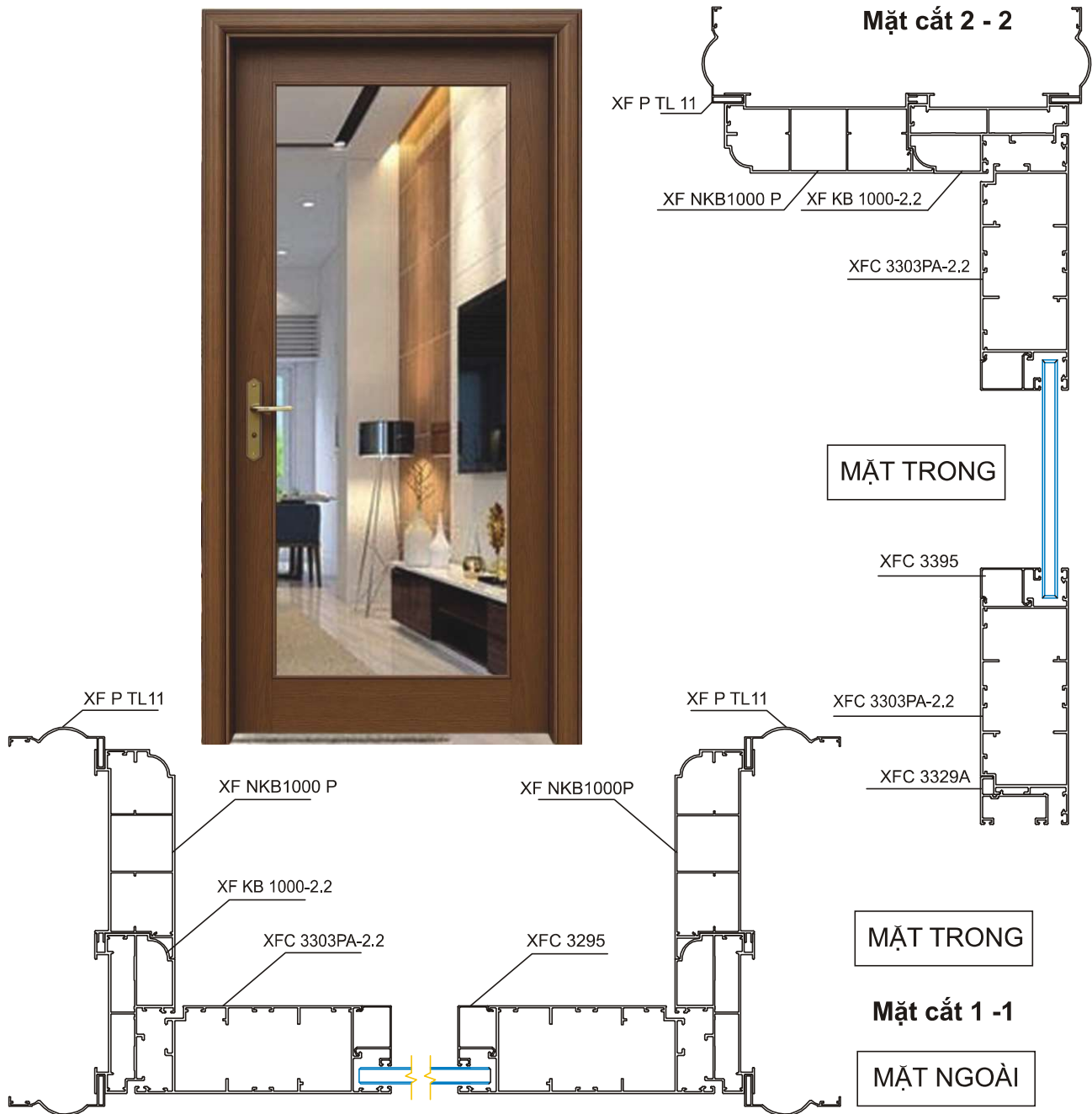

CÁC MÃ MẶT CẮT SỬ DỤNG TRONG SƠ ĐỒ LẮP GHÉP

Stt	Mã mặt cắt	Độ dày/mm	Trọng lượng kg/6m	Stt	Mã mặt cắt	Độ dày/mm	Trọng lượng kg/6m
1	XF KB 1000-2.2	1.4	9.53	4	XFC 3329A	1.2	2.7
2	XFC 3303PA-2.2	1.4	11.63	5	XFC 3295	0.8-0.9	1.52-1.63
3	XF P TL11	0.9	2.07	6	XF NKB1000P	1.4	11.67

HỆ KHUNG PHÀO

SƠ ĐỒ LẮP GHÉP CỬA ĐI 2 CÁNH DÙNG KHUNG BAO LỚN KẾT HỢP

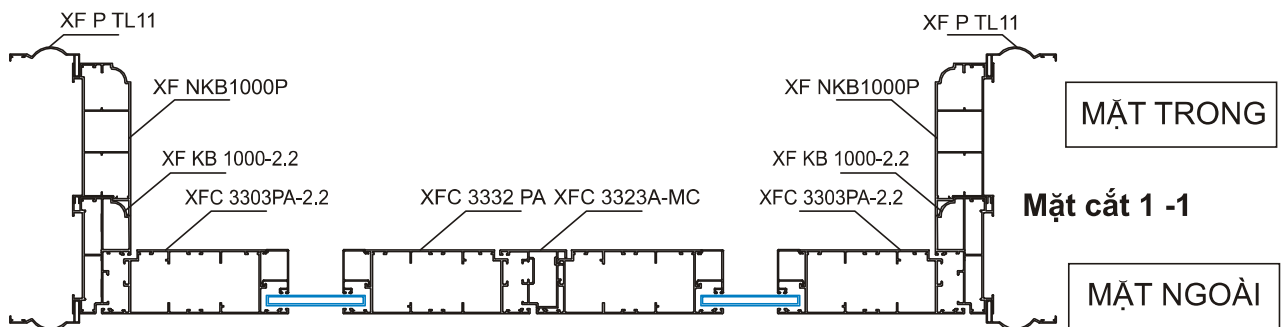
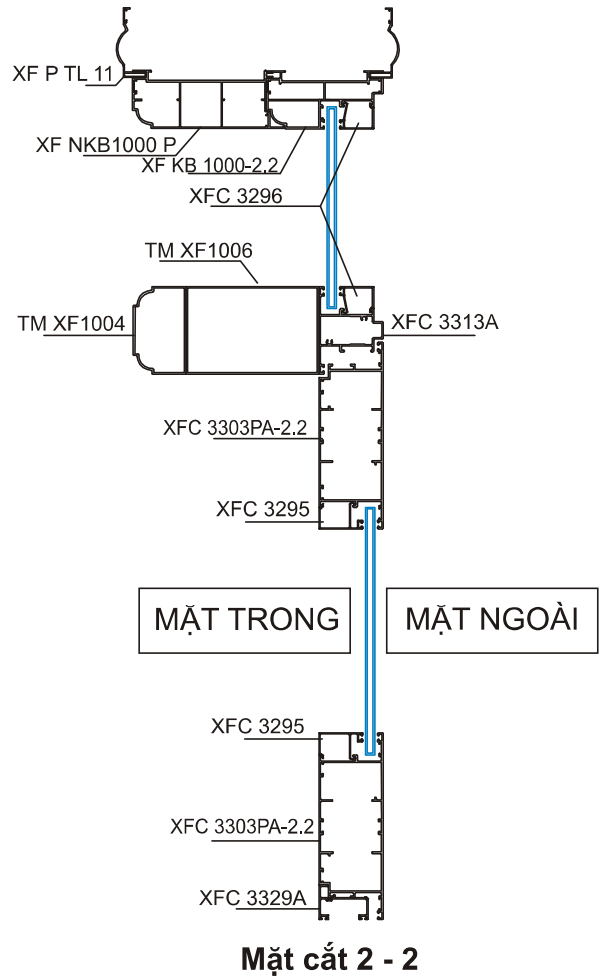

CÁC MÃ MẶT CẮT SỬ DỤNG TRONG SƠ ĐỒ LẮP GHÉP

Stt	Mã mặt cắt	Độ dày/mm	Trọng lượng kg/6m	Stt	Mã mặt cắt	Độ dày/mm	Trọng lượng kg/6m
1	XF KB 1000-2.2	1.4	9.53	6	XFC 3329A	1.2	2.7
2	XFC 3303PA-2.2	1.4	11.63	7	XFC 3295	0.8-0.9	1.52-1.63
3	XF P TL11	0.9	2.07	8	XF NKB1000P	1.4	11.67
4	XF 1004	1.4	5.45	9	XFC 3313A	1.0-1.2	5.11-6.0
5	XF 1006	1.4	8.77	10	XFC 3296	0.8-0.9	1.29-1.41

LIST MẶT CẮT HỆ THỦY LỰC 65

Cánh cửa thủy lực 65x140

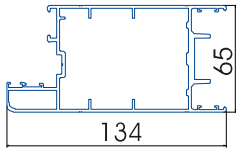

Mã SP	SL thanh	Độ dày	Trọng lượng
TM TL 6501	01/bó	1.8mm	16.03kg/6m

Cánh cửa thủy lực 65x180

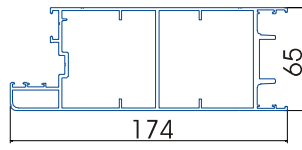

Mã SP	SL thanh	Độ dày	Trọng lượng
TM TL 6502	01/bó	1.8mm	20.61kg/6m

Sập cánh cửa thủy lực

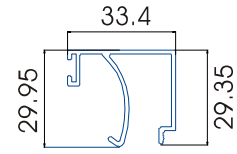

Mã SP	SL thanh	Độ dày	Trọng lượng
TM TL 6503	06/bó	1.25mm	2.55kg/6m

Óp cánh cửa thủy lực

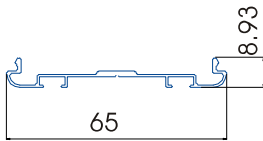

Mã SP	SL thanh	Độ dày	Trọng lượng
TM TL 6504	08/bó	0.8mm	1.73kg/6m

Khung bao cửa thủy lực 60x120

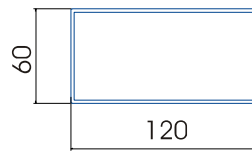

Mã SP	SL thanh	Độ dày	Trọng lượng
TM TL 6505	01/bó	2.0mm	11.83kg/6m

Khung bao cửa thủy lực 55x200

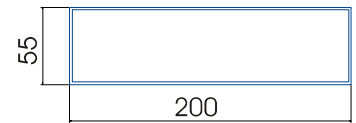

Mã SP	SL thanh	Độ dày	Trọng lượng
TM TL 6506	01/bó	2.0mm	16.88kg/6m

Sập kính hộp cửa thủy lực 65

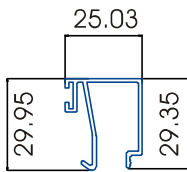

Mã SP	SL thanh	Độ dày	Trọng lượng
TM TL 6503A	10/bó	1.25mm	2.35kg/6m

Đế kính khung bao cửa thủy lực 65

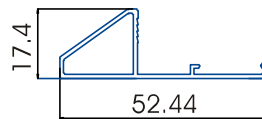

Mã SP	SL thanh	Độ dày	Trọng lượng
TM TL 6508	10/bó	1.0mm	1.81kg/6m

Sập đế khung bao cửa thủy lực 65

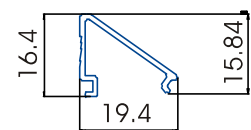

Mã SP	SL thanh	Độ dày	Trọng lượng
TM TL 6509	20/bó	1.0mm	0.82kg/6m

Nối khung bao xingfa cửa thủy lực

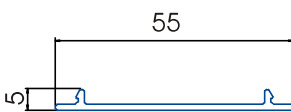

Mã SP	SL thanh	Độ dày	Trọng lượng
TM TL 6507	10/bó	1.3mm	1.66kg/6m

Phào góc cửa thủy lực 65

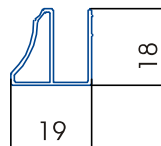

Mã SP	SL thanh	Độ dày	Trọng lượng
TM TL 6510	10/bó	0.8mm	1.04kg/6m

Óp phào cửa thủy lực 65

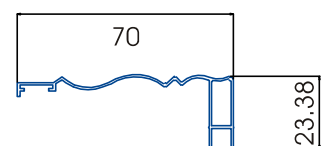

Mã SP	SL thanh	Độ dày	Trọng lượng
TM TL 6511	08/bó	0.8mm	1.93kg/6m

Sập đế khung bao kính hộp cửa thủy lực

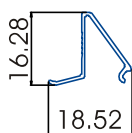

Mã SP	SL thanh	Độ dày	Trọng lượng
TM TL 6509A	20/bó	0.8mm	0.665kg/6m

HỆ CỬA THỦY LỰC 65

SƠ ĐỒ LẮP GHÉP CỬA THỦY LỰC 2 CÁNH LIỀN VÁCH

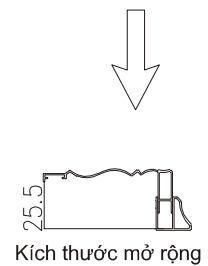
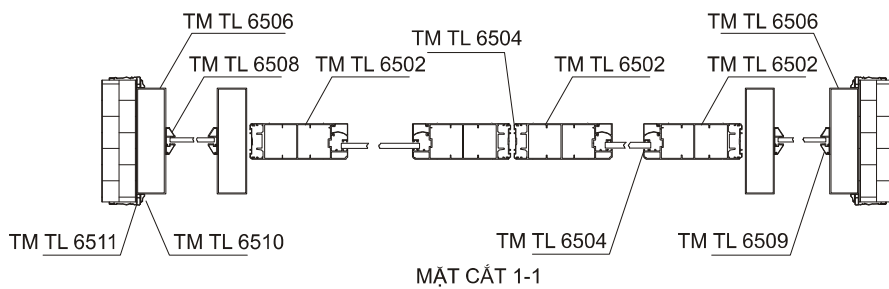
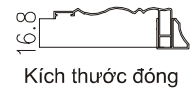
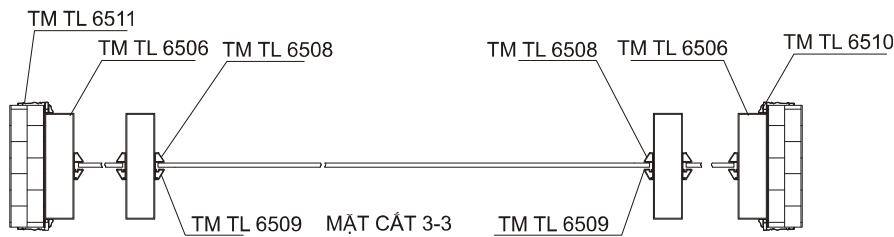
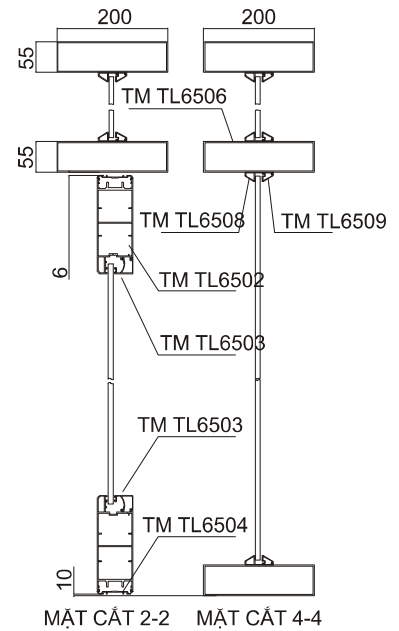
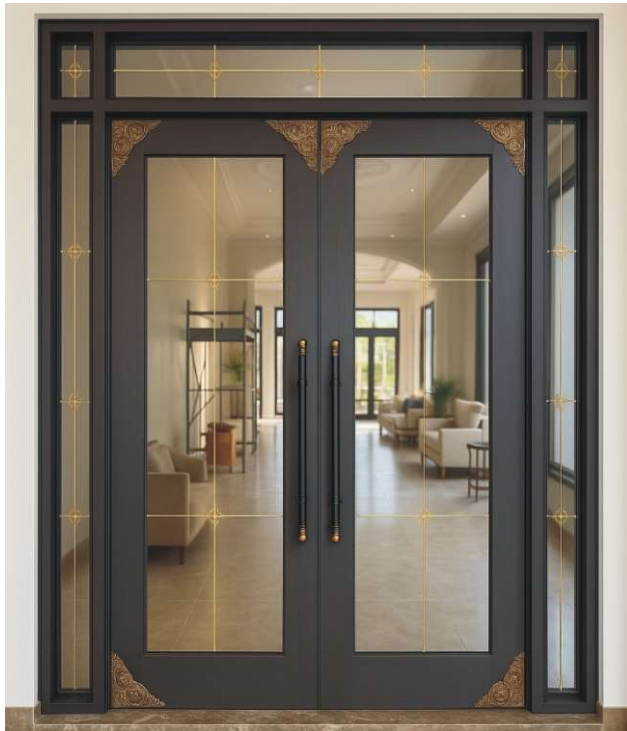

CÁC MÃ MẶT CẮT SỬ DỤNG TRONG SƠ ĐỒ LẮP GHÉP

Stt	Mã mặt cắt	Độ dày/mm	Trọng lượng kg/6m	Stt	Mã mặt cắt	Độ dày/mm	Trọng lượng kg/6m
1	TL 6502	1.8	19.47-21.8	5	TL 6508	1.8	1.71-1.92
2	TL 6503	1.25	2.41-2.7	6	TL 6509	1.0	0.77-0.87
3	TL 6504	0.8	1.63-1.83	7	TL 6510	0.8	0.98-1.10
4	TL 6506	2.0	15.95-17.8	8	TL 6511	0.8	1.82-2.04

LIST MẶT CẮT HỆ NỘI THẤT DECO

Trụ trước

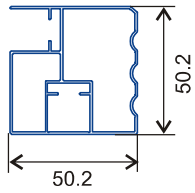

Mã SP	SL thanh	Độ dày	Trọng lượng
TM NT5101	04/bó	0.9mm	5.0kg/6m

Cánh tủ

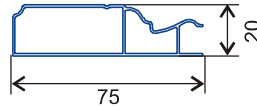

Mã SP	SL thanh	Độ dày	Trọng lượng
TM NT5102	06/bó	0.9mm	3.37kg/6m

Khung vách

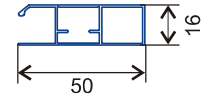

Mã SP	SL thanh	Độ dày	Trọng lượng
TM NT5103	08/bó	0.9mm	2.57kg/6m

Lá chóp

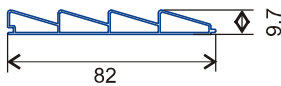

Mã SP	SL thanh	Độ dày	Trọng lượng
TM NT5104	08/bó	0.7mm	2.73kg/6m

Phào nóc tủ

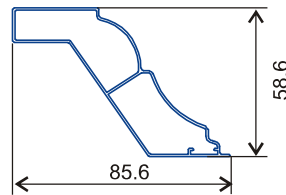

Mã SP	SL thanh	Độ dày	Trọng lượng
TM NT5109	04/bó	0.9mm	4.27kg/6m

Khung thành trụ sau

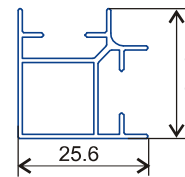

Mã SP	SL thanh	Độ dày	Trọng lượng
TM NT5111	08/bó	0.85mm	1.88kg/6m

Bán liên kết

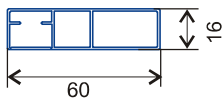

Mã SP	SL thanh	Độ dày	Trọng lượng
TM NT5113	06/bó	0.9mm	3.1kg/6m

Lá hộp to

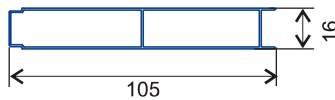

Mã SP	SL thanh	Độ dày	Trọng lượng
TM NT5118	06/bó	0.65mm	3.22kg/6m

Phào bán tủ

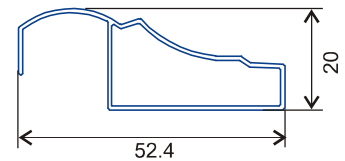

Mã SP	SL thanh	Độ dày	Trọng lượng
TM NT5119	10/bó	0.8mm	1.84kg/6m

Trụ nhỏ

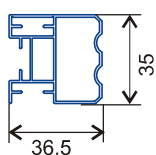

Mã SP	SL thanh	Độ dày	Trọng lượng
TM NT5131	06/bó	0.9mm	3.56kg/6m

Thanh ngăn kéo

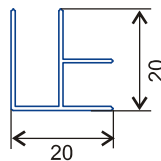

Mã SP	SL thanh	Độ dày	Trọng lượng
TM NT5121	20/bó	0.8mm	1.07kg/6m

U16

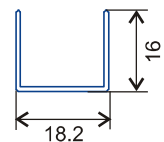

Mã SP	SL thanh	Độ dày	Trọng lượng
TM NT5133	20/bó	0.8mm	0.81kg/6m

Lá hộp nhỏ

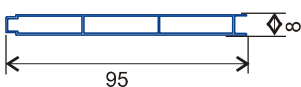

Mã SP	SL thanh	Độ dày	Trọng lượng
XF 55 Pano-M	10/bó	0.45mm	1.9kg/6m

LIST MẶT CẮT HỆ VIỆT PHÁP CỬA ĐI, CỬA SỔ 40,45

Khung bao không chân

Mã SP	SL thanh	Độ dày	Trọng lượng
VP4402AHT	06/bó	0.7mm	2.45kg/6m
VP4402A	06/bó	1.0mm	3.1kg/6m

Cánh hèm

Mã SP	SL thanh	Độ dày	Trọng lượng
VP4410AKMHT	04/bó	0.7mm	3.51kg/6m
VP4410AKM	04/bó	0.95mm	4.3kg/6m

T44A

Mã SP	SL thanh	Độ dày	Trọng lượng
VP4405AHT	04/bó	0.7mm	3.17kg/6m
VP4405A	04/bó	1.0mm	4.3mm

Khung bao móc

Mã SP	SL thanh	Độ dày	Trọng lượng
VP450AHT	04/bó	0.7mm	2.94kg/6m
VP450A	04/bó	0.81mm	3.23kg/6m

Cánh lớn cửa 44

Mã SP	SL thanh	Độ dày	Trọng lượng
VP4451AHT	02/bó	0.75mm	4.43kg/6m

Cánh lớn cửa 45

Mã SP	SL thanh	Độ dày	Trọng lượng
VP4451KMHT	02/bó	0.7mm	4.52kg/6m
VP4451KM	02/bó	0.95mm	5.53mm

Sập to

Mã SP	SL thanh	Độ dày	Trọng lượng
VP 5016	20/bó	0.76mm	1.24kg/6m

Hèm

Mã SP	SL thanh	Độ dày	Trọng lượng
TM VP 4454	12/bó	1.2mm	1.84kg/6m



LIST MẶT CẮT HỆ CỬA LỪA VIỆT PHÁP - VIỆT Ý

Cánh cửa lùa VP40HT

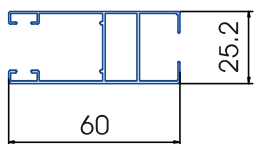

Mã SP	SL thanh	Độ dày	Trọng lượng
VP 4002HT	04/bó	0.93mm	3.04kg/6m

Khung bao cửa lùa VP40HT

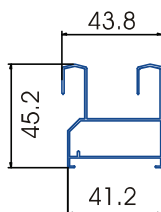

Mã SP	SL thanh	Độ dày	Trọng lượng
VP 4001HT	04/bó	0.88mm	3.04kg/6m

Móc cánh cửa lùa VP40HT

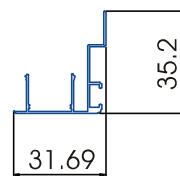

Mã SP	SL thanh	Độ dày	Trọng lượng
VP 4003HT	06/bó	0.86mm	1.42kg/6m

Đôi đầu 4 cánh cửa lùa VP40HT

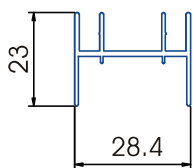

Mã SP	SL thanh	Độ dày	Trọng lượng
VP 4004HT	10/bó	0.9-1.3mm	1.9kg/6m

Móc cửa lùa Việt Ý

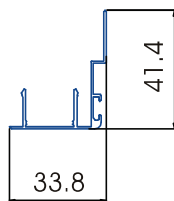

Mã SP	SL thanh	Độ dày	Trọng lượng
TMVY4822	06/bó	0.8mm	4.23kg/6m

Cánh cửa lùa Việt Ý

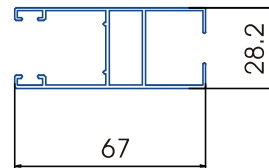

Mã SP	SL thanh	Độ dày	Trọng lượng
TM Vy4824	04/bó	1.0mm	3.99kg/6m

Khung bao cửa lùa Việt Ý

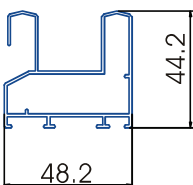

Mã SP	SL thanh	Độ dày	Trọng lượng
TM VY4821	04/bó	1.0mm	4.28kg/6m





ĐẶC TÍNH SẢN PHẨM NHÔM

Tính dẫn điện,
dẫn nhiệt;
Không từ tính

Nhiệt độ nóng
chảy thấp;
Không đánh lửa;
Không độc hại

Hệ số phản
chiếu cao, dễ
gia công cơ khí

Độ thẩm mỹ cao
Độ đàn hồi cao,
chịu va đập lớn

BỀ MẶT SẢN PHẨM NHÔM ĐỊNH HÌNH TÂN MỸ



Anode các màu:
Trắng, Vàng, Nâu,
Ghi, ...

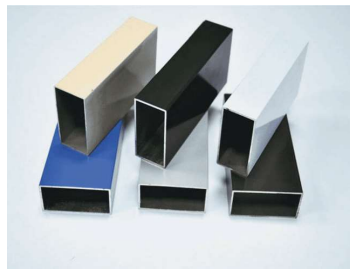

Sơn tĩnh điện: Trắng
sứ, Trắng sữa, Ghi, Ghi
sần, Cà phê, Xám đá, ...



Phủ phim vân gỗ: Vân
gỗ trắc, Vân gỗ lim,
Vân gỗ pơ mu, ...

CATALOGUE NHÔM TÂN MỸ



XB: 15/9/2025

- Nhôm hệ TM55
- Nhôm hệ XF55
- Nhôm hệ XINGFA 55
- Nhôm hệ AP55
- Nhôm hệ KHUNG PHÀO
- Nhôm hệ THỦY LỰC 65
- Nhôm hệ NỘI THẤT - DECO
- Nhôm hệ VIỆT PHÁP - VIỆT Ý



CÔNG TY TNHH TÂN MỸ

Địa chỉ: Số 20 ngõ 67 Đỗ Quang - Yên Hòa - Hà Nội

Email: vanphongcongy@tanmygroup.com.vn

Nhà máy: KCN Thạch Thất - Quốc Oai, Hà Nội

Điện thoại: 024 3225 2752